

Eigentijds wonen



MAARSSSEN | Reigerskamp 87

vraagprijs € 365.000 k.k.

**be
umer.**

0346-564293 | maarssen@beumer.nl
www.beumer.nl

Kenmerken & specificaties



Bouwjaar:	1983
Soort:	eengezinswoning
Kamers:	5
Inhoud:	356 m ³
Woonoppervlakte:	105 m ²
Perceeloppervlakte:	91 m ²
Externe bergruimte:	6 m ²
Verwarming:	c.v.-ketel, vloerverwarming gedeeltelijk,
Isolatie:	houtkachel
	muurisolatie, gedeeltelijk dubbel glas
Energielabel:	C

Omschrijving

RUIME TUSSENWONING GELEGEN AAN HET WATER, MET VIER SLAAPKAMERS, MODERNE KEUKEN EN LICHTE WOONKAMER.

Ben jij op zoek naar een ruime tussenwoning met een achtertuin gelegen aan het water met vier ruime slaapkamers? Bel ons dan snel om een bezichtiging in te plannen voor de Reigerskamp 87.

Deze ruime woning heeft een woonoppervlakte van 105 m² en ligt op een perceel van 91 m². De woning heeft een achtertuin gelegen aan het water, ruime woonkamer, moderne keuken, nette badkamer, drie ruime slaapkamers op de eerste verdieping en een vierde slaapkamer op de tweede verdieping welke nog afgewerkt dient te worden. De woning is gedeeltelijk voorzien van dubbel glas en vloerverwarming.

De woning ligt vlakbij het grote park, waar onder andere de kinderboerderij en diverse speel- en sportvoorzieningen te vinden zijn. Op loopafstand bevinden zich ook diverse basisscholen en een supermarkt. Het vernieuwde winkelcentrum Bisonspoor met het NS station alsmede het openbaar vervoer zijn binnen enkele minuten bereikbaar. Ook de uitvalswegen naar de A2/A12 zijn gemakkelijk aan te rijden.

Indeling

Begane grond:

De voortuin geeft toegang aan de woning en berging. Via de voordeur bereik je de hal met toegang tot de meterkast, toiletruimte, trapopgang naar de eerste verdieping en woonkamer. De hal is voorzien van een laminaatvloer. De luxe toiletruimte is in 2021 vernieuwd en voorzien van een hangend closet en fonteintje.

De lichte woonkamer van circa 27 m², ligt aan de achterzijde van de woning en is voorzien van een sfeervolle houtkachel waar je heerlijk voor kunt opwarmen en genieten, een laminaatvloer, glad gestucte wanden en plafond. Er zijn grote raampartijen die zicht bieden op de achtertuin. Onder de trap is een provisieruimte aanwezig.

De grote open keuken is in 2017 vernieuwd, ligt aan de voorzijde van de woning en kijkt vrij weg over de straat. De keuken is geplaatst in een L-opstelling, is hoogglans wit met een donkergrijs kunststof aanrechtblad en houtlook bovenkastjes. De keuken heeft diverse (inbouw)apparatuur; 4-pits gasfornuis, RVS afzuigkap, combimagnetron, oven, koelkast, vriezer en vaatwasser.

1e verdieping:

Overloop met toegang tot de drie slaapkamers, badkamer en trapopgang naar de tweede verdieping.

De slaapkamers aan de achterzijde zijn beiden circa 9 m² groot. De derde slaapkamer bevindt zich aan de voorzijde van de woning, ligt over de volledige breedte en is circa 12 m² groot. Alle slaapkamers zijn voorzien van een mooie laminaatvloer en behangwanden.

De nette badkamer is volledig betegeld en voorzien van een inloopdouche, wastafel meubel met spiegelkast, hangend closet, designradiator en elektrische vloerverwarming.

2e verdieping:

Voorzolder met C.V. opstelling (Vaillant, 2012), witgoedaansluitingen en toegang tot de vierde slaapkamer. De vierde slaapkamer is ruim, heeft twee dakramen en dient nog verder afgewerkt te worden.

Tuin:

De achtertuin van circa 28 m² ligt op het noorden en heeft twee niveaus. Er is een betegeld terras tegen de woning aan en via een trappetje bereik je een niveau lager waar je het tweede terras bereikt met houten vlonders en grind. Hier kun je urenlang genieten met mooi uitzicht over de singel.

De voortuin is aangelegd met sierbestrating en geeft toegang tot de stenen berging van circa 6 m²

Bijzonderheden:

- Bouwjaar 1983;
- Woonoppervlakte 105 m²;
- Inhoud 356 m³;
- Perceeloppervlakte 91 m²;
- Lichte woonkamer met sfeervolle houtkachel;
- 4 ruime slaapkamers, waarvan de slaapkamer op zolder nog afgewerkt dient te worden;
- Moderne keuken (vernieuwd in 2017);
- Houten kozijnen met gedeeltelijk dubbelglas (begane grond);
- Vaillant CV ketel (2012) en elektrische vloerverwarming in de badkamer;
- C.V. leidingen zijn allemaal weggewerkt;
- Gelegen in een kinderrijke buurt, nabij het grote park met kinderboerderij.

Oplevering in overleg.









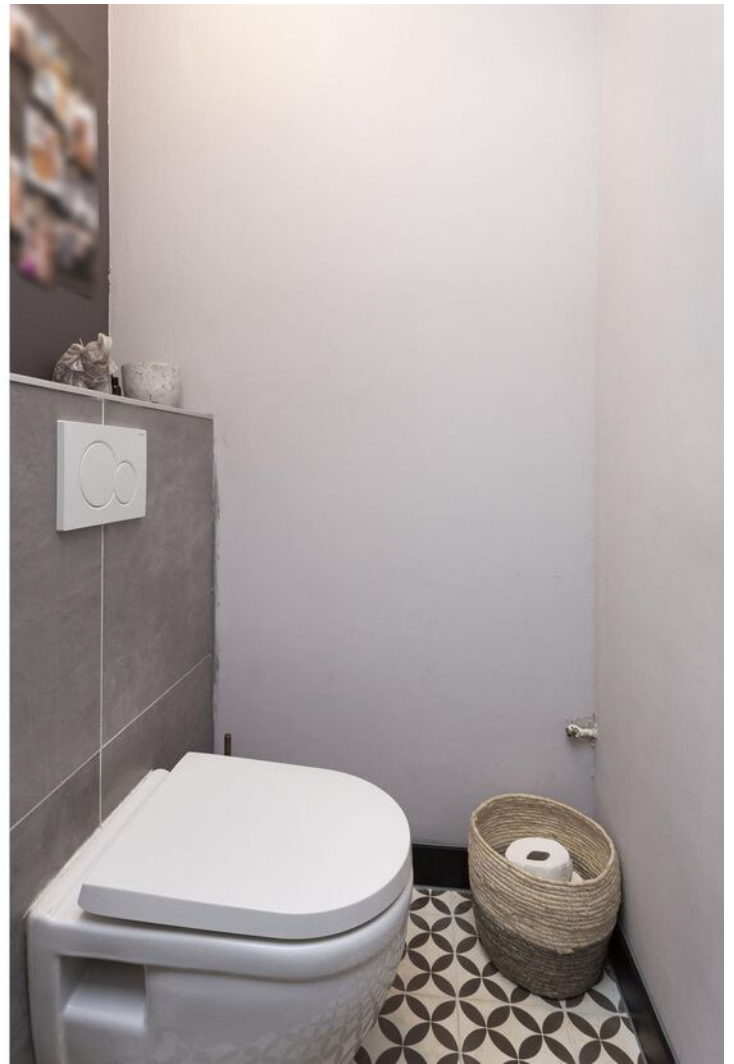

















Plattegrond

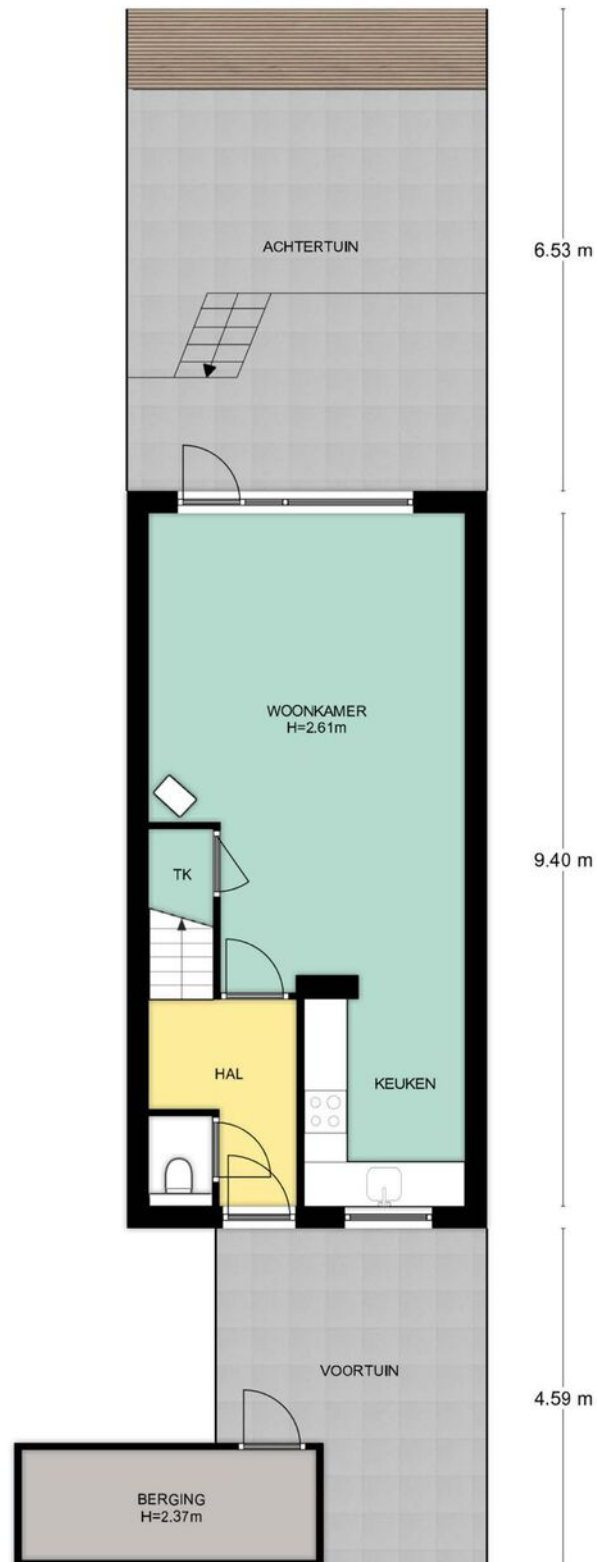

Situatie, Reigerskamp 87 te Maarsse
De plattegronden zijn geschikt voor promotionele doeleinden.
Er kunnen geen rechten aan ontleend worden. © Topr.nl

Begane grond

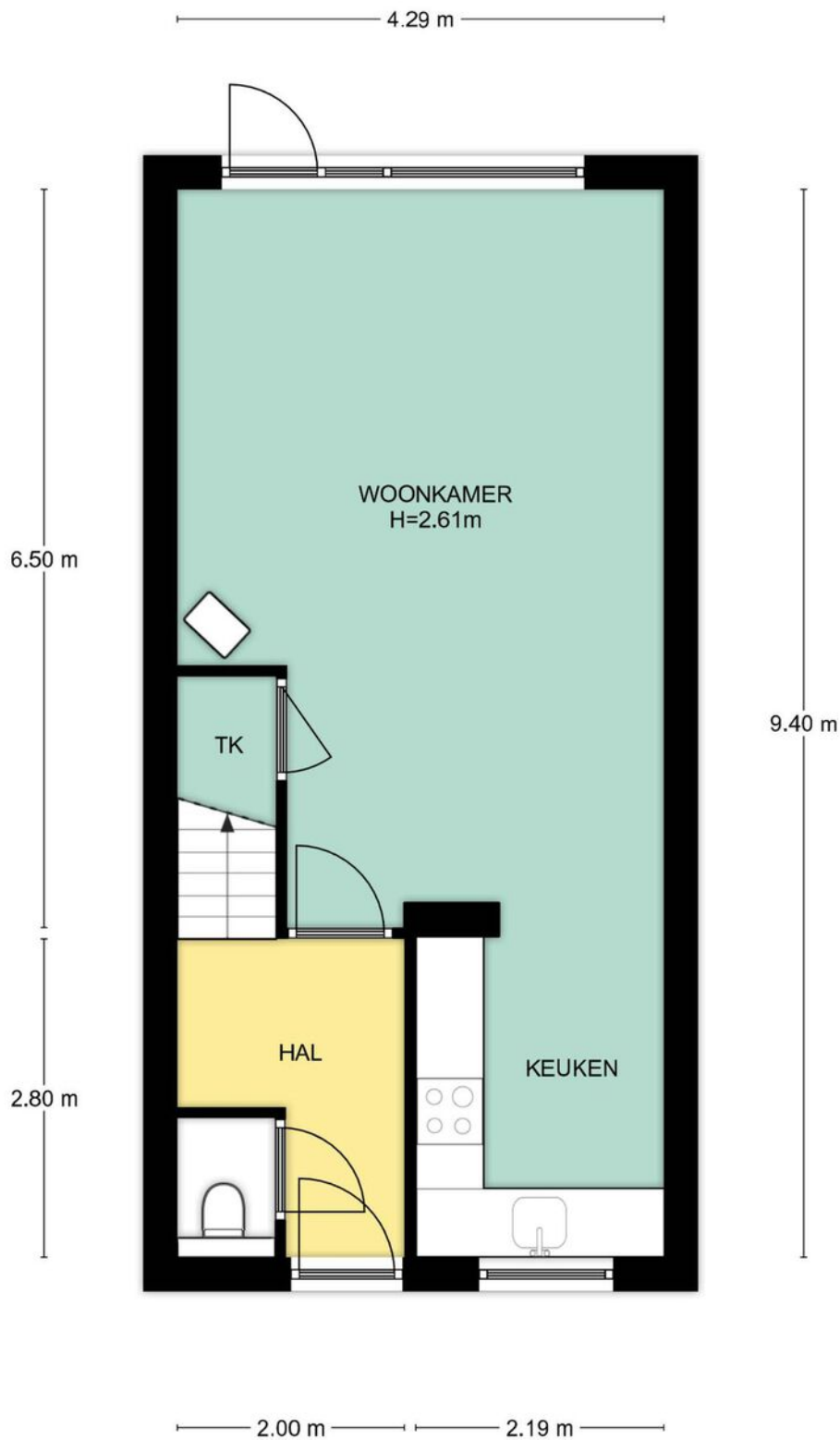

Begane grond, Reigerskamp 87 te Maarsse
De plattegronden zijn geschikt voor promotionele doeleinden.
Er kunnen geen rechten aan ontleend worden. © Topr.nl

Eerste verdieping

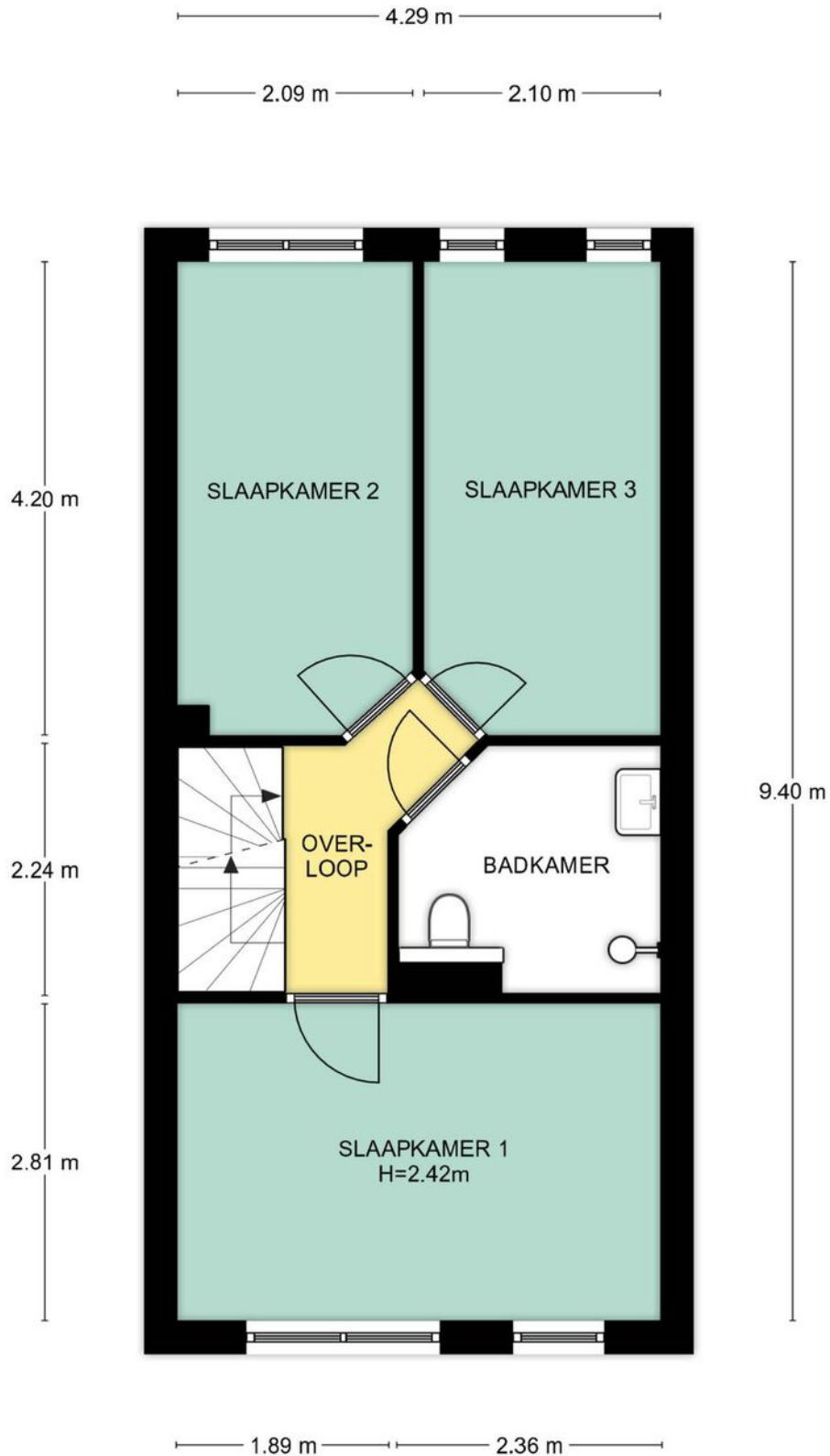

1e Verdieping, Reigerskamp 87 te Maarssen
De plattegronden zijn geschikt voor promotionele doeleinden.
Er kunnen geen rechten aan ontleend worden. © Topr.nl

Tweede verdieping

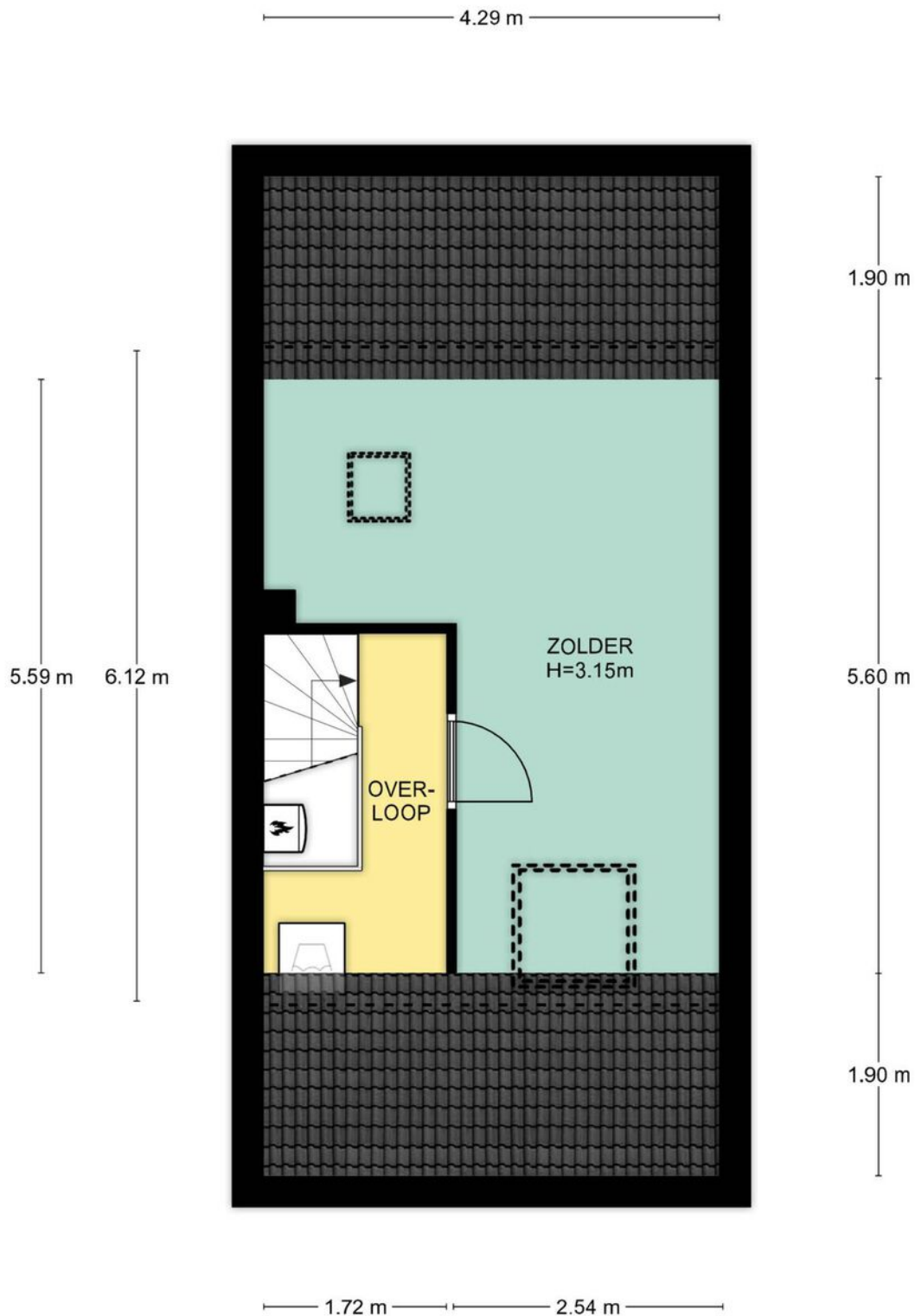

2e Verdieping, Reigerskamp 87 te Maarsssen
De plattegronden zijn geschikt voor promotionele doeleinden.
Er kunnen geen rechten aan ontleend worden. © Topr.nl

Berging

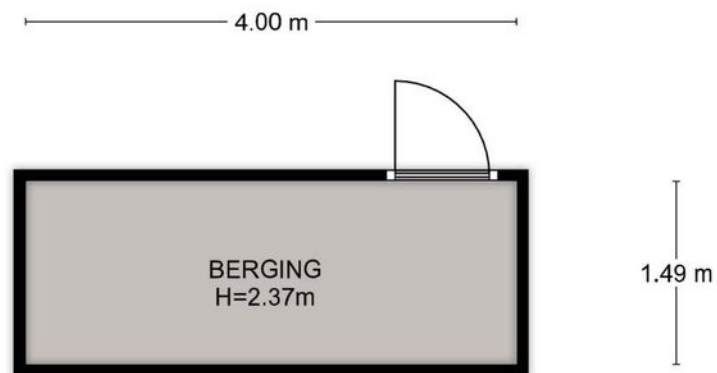

Begane grond, Reigerskamp 87 te Maarssen
De plattegronden zijn geschikt voor promotionele doeleinden.
Er kunnen geen rechten aan ontleend worden. © Topr.nl

Kadastrale kaart

Kadastrale kaart

Uw referentie: Reigerskamp 87



12345	Deze kaart is noordgericht	Schaal 1: 500		
25	Perceelnummer	Kadastrale gemeente		Maarssen
25	Huisnummer	Sectie		B
25	Vastgestelde kadastrale grens	Perceel		4264
25	Vastgestelde kadastrale grens	Aan dit uittreksel kunnen geen betrouwbare maten worden ontleend.		
25	Voorlopige kadastrale grens	De Dienst voor het kadaster en de openbare registers behoudt zich de intellectuele		
25	Administratieve kadastrale grens	eigendomsrechten voor, waaronder het auteursrecht en het databankenrecht.		
25	Bebouwing			
Voor een eensluitend uittreksel, geleverd op 10 november 2022				
De bewaarder van het kadaster en de openbare registers				

Locatie op de kaart

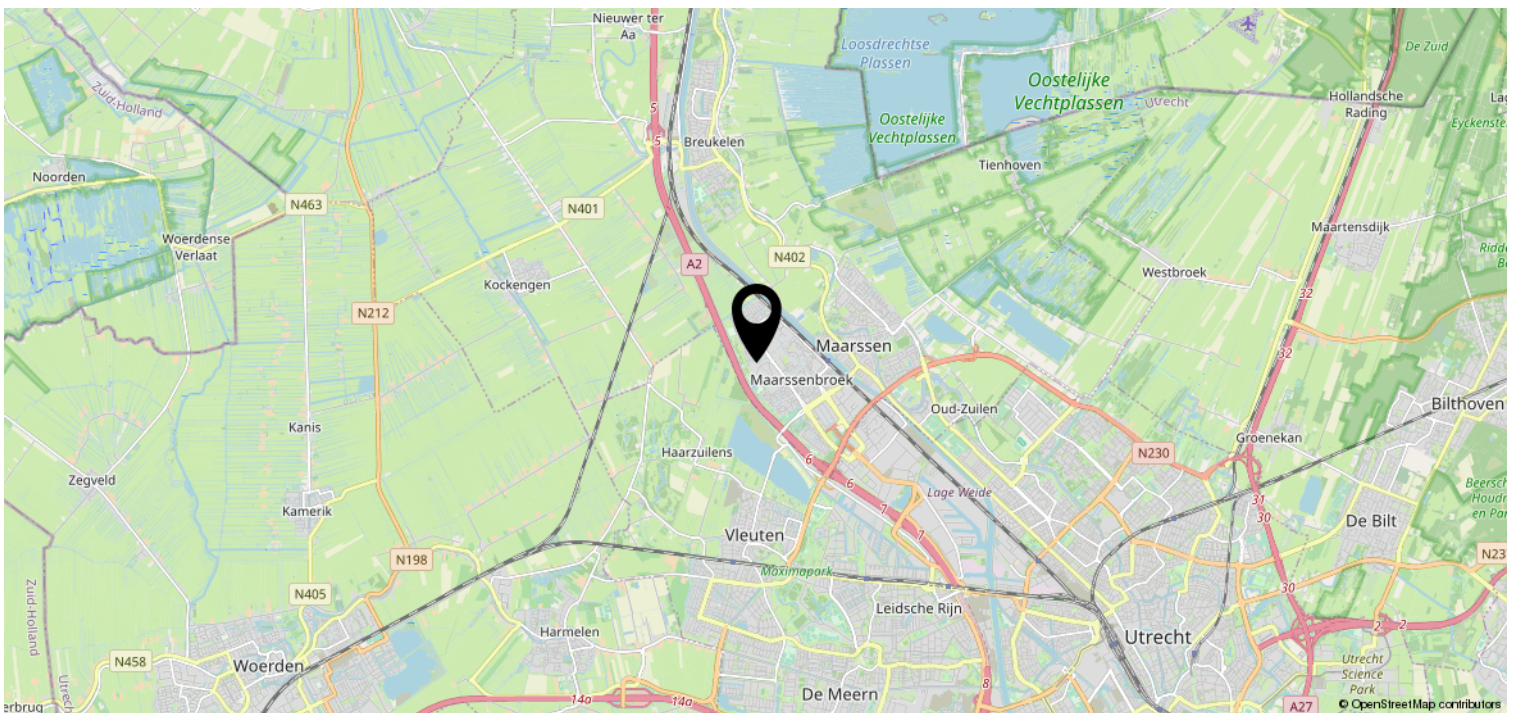
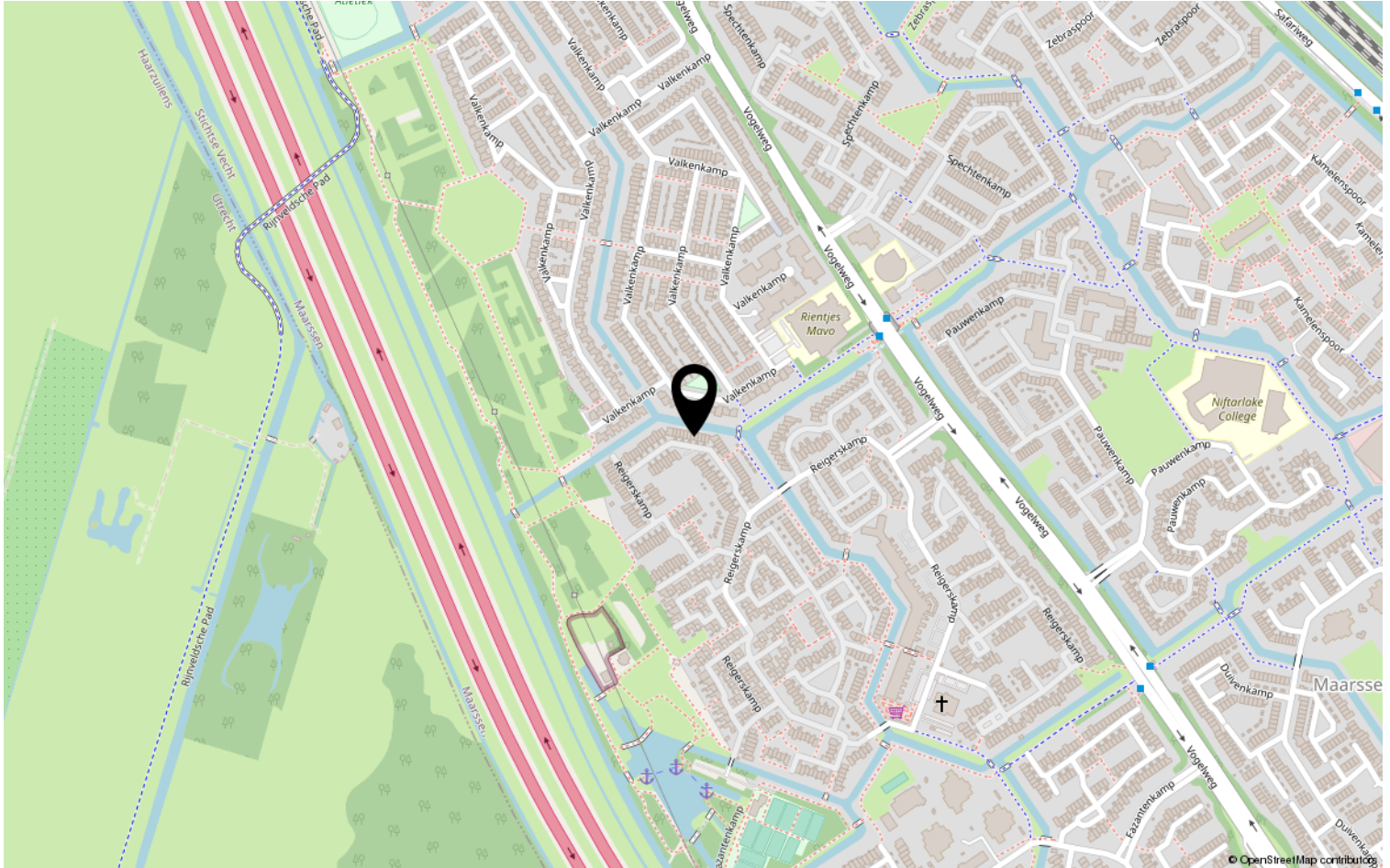

Heeft u interesse?

**be
um
er.**

Reigerskamp 470
3607 JB Maarssen

0346-564293 | maarssen@beumer.nl
www.beumer.nl

Het team van Beumer Maarssen

Marcel



Cindy



Saskia



Suzanne



BEUMER • WOON GROOTSE DROMEN.





BEUMER
DROM GROOTSE DROM

Vertrouwd bij jou om de hoek

Beumer is al 42 jaar jouw vertrouwde makelaar in Maarssen, Utrecht, Wijk bij Duurstede, Vleuten–De Meern en Leidsche Rijn. Onze ervaren makelaars en binnendienst medewerkers hebben ruime kennis van de verschillende wijken en buurten en staan voor je klaar met bewezen woondiensten en vrijblijvend woonadvies. We zijn gecertificeerd volgens de laatste vereisten van het NVM en werken ieder jaar hard om gecertificeerd te blijven.

De Beumer missie is helder: jouw woondromen verwezenlijken door een unieke combinatie van actuele vakkennis, vernieuwende dienstverlening en betrokken hulpvaardigheid. Ben je op zoek naar een ervaren fullservice makelaar die jou volledig ontzorgt op jouw woondossier in Utrecht? Dan zijn wij jouw woonspecialist.



Beumer Maarssen | Reigerskamp 470 | 0346-564293

Lijst van zaken



Persoonlijke gegevens

Adres te verkopen woning: Reigerskamp 87, 3607 HD Maarssen

Datum: 23-01-2023

Voor de onderstaande zaken -ongeacht of ze roerend dan wel onroerend zijn- geldt dat ze soms wel en soms niet in de woning achterblijven. De lijst is bedoeld om duidelijkheid te scheppen om discussies achteraf te voorkomen.

	Blijft achter	Gaat mee	Kan worden overgenomen	N.v.t.
Woning				
<i>Interieur</i>				
Verlichting, te weten:				
- Inbouwspots/dimmers	<input checked="" type="checkbox"/>	<input type="checkbox"/>	<input type="checkbox"/>	<input type="checkbox"/>
- Opbouwspots/armaturen/lampen/dimmers	<input type="checkbox"/>	<input checked="" type="checkbox"/>	<input type="checkbox"/>	<input type="checkbox"/>
- Losse (hang)lampen	<input checked="" type="checkbox"/>	<input type="checkbox"/>	<input type="checkbox"/>	<input type="checkbox"/>
- eettafel lamp hang/swing beugel	<input type="checkbox"/>	<input checked="" type="checkbox"/>	<input type="checkbox"/>	<input type="checkbox"/>
-	<input type="checkbox"/>	<input type="checkbox"/>	<input type="checkbox"/>	<input checked="" type="checkbox"/>
(Losse) kasten, legplanken, te weten:				
-	<input type="checkbox"/>	<input checked="" type="checkbox"/>	<input type="checkbox"/>	<input type="checkbox"/>
-	<input type="checkbox"/>	<input checked="" type="checkbox"/>	<input type="checkbox"/>	<input type="checkbox"/>
Raamdecoratie/zonwering binnen, te weten:				
- Gordijnrails	<input type="checkbox"/>	<input checked="" type="checkbox"/>	<input type="checkbox"/>	<input type="checkbox"/>
- Gordijnen	<input type="checkbox"/>	<input checked="" type="checkbox"/>	<input type="checkbox"/>	<input type="checkbox"/>
- Overgordijnen	<input type="checkbox"/>	<input checked="" type="checkbox"/>	<input type="checkbox"/>	<input type="checkbox"/>
- Vitrages	<input type="checkbox"/>	<input checked="" type="checkbox"/>	<input type="checkbox"/>	<input type="checkbox"/>
- Rolgordijnen	<input type="checkbox"/>	<input checked="" type="checkbox"/>	<input type="checkbox"/>	<input type="checkbox"/>
- Lamellen	<input type="checkbox"/>	<input checked="" type="checkbox"/>	<input type="checkbox"/>	<input type="checkbox"/>
- Jaloezieën	<input type="checkbox"/>	<input checked="" type="checkbox"/>	<input type="checkbox"/>	<input type="checkbox"/>
- (Losse) horren/rolhorren	<input type="checkbox"/>	<input checked="" type="checkbox"/>	<input type="checkbox"/>	<input type="checkbox"/>
-	<input type="checkbox"/>	<input type="checkbox"/>	<input type="checkbox"/>	<input checked="" type="checkbox"/>
-	<input type="checkbox"/>	<input type="checkbox"/>	<input type="checkbox"/>	<input checked="" type="checkbox"/>
Vloerdecoratie, te weten:				
- Vloerbedekking	<input checked="" type="checkbox"/>	<input type="checkbox"/>	<input type="checkbox"/>	<input type="checkbox"/>
- Parketvloer	<input type="checkbox"/>	<input type="checkbox"/>	<input type="checkbox"/>	<input checked="" type="checkbox"/>
- Houten vloer(delen)	<input type="checkbox"/>	<input type="checkbox"/>	<input type="checkbox"/>	<input checked="" type="checkbox"/>
- Laminaat	<input checked="" type="checkbox"/>	<input type="checkbox"/>	<input type="checkbox"/>	<input type="checkbox"/>
- Plavuizen	<input type="checkbox"/>	<input type="checkbox"/>	<input type="checkbox"/>	<input checked="" type="checkbox"/>
-	<input type="checkbox"/>	<input type="checkbox"/>	<input type="checkbox"/>	<input checked="" type="checkbox"/>
-	<input type="checkbox"/>	<input type="checkbox"/>	<input type="checkbox"/>	<input checked="" type="checkbox"/>
(Voorzet) openhaard met toebehoren	<input type="checkbox"/>	<input type="checkbox"/>	<input type="checkbox"/>	<input checked="" type="checkbox"/>
Allesbrander	<input type="checkbox"/>	<input type="checkbox"/>	<input type="checkbox"/>	<input checked="" type="checkbox"/>
Houtkachel	<input checked="" type="checkbox"/>	<input type="checkbox"/>	<input type="checkbox"/>	<input type="checkbox"/>
(Gas)kachels	<input type="checkbox"/>	<input type="checkbox"/>	<input type="checkbox"/>	<input checked="" type="checkbox"/>

Lijst van zaken



	Blijft achter	Gaat mee	Kan worden overgenomen	N.v.t.
Designradiator(en)	<input type="checkbox"/>	<input type="checkbox"/>	<input type="checkbox"/>	<input checked="" type="checkbox"/>
Radiatorafwerking	<input type="checkbox"/>	<input type="checkbox"/>	<input type="checkbox"/>	<input checked="" type="checkbox"/>
Overige, te weten:				
– Spiegelwanden	<input type="checkbox"/>	<input type="checkbox"/>	<input type="checkbox"/>	<input checked="" type="checkbox"/>
– Schilderij ophangstelsysteem	<input type="checkbox"/>	<input type="checkbox"/>	<input type="checkbox"/>	<input checked="" type="checkbox"/>
–	<input type="checkbox"/>	<input type="checkbox"/>	<input type="checkbox"/>	<input checked="" type="checkbox"/>
–	<input type="checkbox"/>	<input type="checkbox"/>	<input type="checkbox"/>	<input checked="" type="checkbox"/>
–	<input type="checkbox"/>	<input type="checkbox"/>	<input type="checkbox"/>	<input checked="" type="checkbox"/>
–	<input type="checkbox"/>	<input type="checkbox"/>	<input type="checkbox"/>	<input checked="" type="checkbox"/>
Keuken				
Keukenblok (met bovenkasten)	<input checked="" type="checkbox"/>	<input type="checkbox"/>	<input type="checkbox"/>	<input type="checkbox"/>
Keuken (inbouw)apparatuur, te weten:				
– Kookplaat	<input checked="" type="checkbox"/>	<input type="checkbox"/>	<input type="checkbox"/>	<input type="checkbox"/>
– (Gas) fornuis	<input checked="" type="checkbox"/>	<input type="checkbox"/>	<input type="checkbox"/>	<input type="checkbox"/>
– Afzuigkap	<input checked="" type="checkbox"/>	<input type="checkbox"/>	<input type="checkbox"/>	<input type="checkbox"/>
– Magnetron	<input checked="" type="checkbox"/>	<input type="checkbox"/>	<input type="checkbox"/>	<input type="checkbox"/>
– Oven	<input checked="" type="checkbox"/>	<input type="checkbox"/>	<input type="checkbox"/>	<input type="checkbox"/>
– Combi-oven/combimagnetron	<input type="checkbox"/>	<input type="checkbox"/>	<input type="checkbox"/>	<input checked="" type="checkbox"/>
– Koelkast	<input checked="" type="checkbox"/>	<input type="checkbox"/>	<input type="checkbox"/>	<input type="checkbox"/>
– Vriezer	<input checked="" type="checkbox"/>	<input type="checkbox"/>	<input type="checkbox"/>	<input type="checkbox"/>
– Koel-vriescombinatie	<input checked="" type="checkbox"/>	<input type="checkbox"/>	<input type="checkbox"/>	<input type="checkbox"/>
– Vaatwasser	<input checked="" type="checkbox"/>	<input type="checkbox"/>	<input type="checkbox"/>	<input type="checkbox"/>
– Quooker	<input type="checkbox"/>	<input type="checkbox"/>	<input type="checkbox"/>	<input checked="" type="checkbox"/>
– Koffiezetapparaat	<input type="checkbox"/>	<input checked="" type="checkbox"/>	<input type="checkbox"/>	<input type="checkbox"/>
–	<input type="checkbox"/>	<input type="checkbox"/>	<input type="checkbox"/>	<input checked="" type="checkbox"/>
–	<input type="checkbox"/>	<input type="checkbox"/>	<input type="checkbox"/>	<input checked="" type="checkbox"/>
Keukenaccessoires, te weten:				
–	<input type="checkbox"/>	<input type="checkbox"/>	<input type="checkbox"/>	<input checked="" type="checkbox"/>
–	<input type="checkbox"/>	<input type="checkbox"/>	<input type="checkbox"/>	<input checked="" type="checkbox"/>
–	<input type="checkbox"/>	<input type="checkbox"/>	<input type="checkbox"/>	<input checked="" type="checkbox"/>
–	<input type="checkbox"/>	<input type="checkbox"/>	<input type="checkbox"/>	<input checked="" type="checkbox"/>
–	<input type="checkbox"/>	<input type="checkbox"/>	<input type="checkbox"/>	<input checked="" type="checkbox"/>
–	<input type="checkbox"/>	<input type="checkbox"/>	<input type="checkbox"/>	<input checked="" type="checkbox"/>
–	<input type="checkbox"/>	<input type="checkbox"/>	<input type="checkbox"/>	<input checked="" type="checkbox"/>
–	<input type="checkbox"/>	<input type="checkbox"/>	<input type="checkbox"/>	<input checked="" type="checkbox"/>
Sanitair/sauna				
Toilet met de volgende toebehoren:				
– Toilet	<input checked="" type="checkbox"/>	<input type="checkbox"/>	<input type="checkbox"/>	<input type="checkbox"/>
– Toiletrolhouder	<input checked="" type="checkbox"/>	<input type="checkbox"/>	<input type="checkbox"/>	<input type="checkbox"/>
– Toiletborstel(houder)	<input type="checkbox"/>	<input type="checkbox"/>	<input type="checkbox"/>	<input checked="" type="checkbox"/>
– Fontein	<input checked="" type="checkbox"/>	<input type="checkbox"/>	<input type="checkbox"/>	<input type="checkbox"/>
–	<input type="checkbox"/>	<input type="checkbox"/>	<input type="checkbox"/>	<input checked="" type="checkbox"/>
–	<input type="checkbox"/>	<input type="checkbox"/>	<input type="checkbox"/>	<input checked="" type="checkbox"/>
Badkamer met de volgende toebehoren:				
– Ligbad	<input type="checkbox"/>	<input type="checkbox"/>	<input type="checkbox"/>	<input checked="" type="checkbox"/>
– Jacuzzi/whirlpool	<input type="checkbox"/>	<input type="checkbox"/>	<input type="checkbox"/>	<input checked="" type="checkbox"/>
– Douche (cabine/scherm)	<input checked="" type="checkbox"/>	<input type="checkbox"/>	<input type="checkbox"/>	<input type="checkbox"/>

Lijst van zaken



	Blijft achter	Gaat mee	Kan worden overgenomen	N.v.t.
- Stoomdouche (cabine)	<input type="checkbox"/>	<input type="checkbox"/>	<input type="checkbox"/>	<input checked="" type="checkbox"/>
- Wastafel	<input type="checkbox"/>	<input type="checkbox"/>	<input type="checkbox"/>	<input checked="" type="checkbox"/>
- Wastafelmeubel	<input checked="" type="checkbox"/>	<input type="checkbox"/>	<input type="checkbox"/>	<input type="checkbox"/>
- Planchet	<input type="checkbox"/>	<input type="checkbox"/>	<input type="checkbox"/>	<input checked="" type="checkbox"/>
- Toiletkast	<input type="checkbox"/>	<input type="checkbox"/>	<input type="checkbox"/>	<input checked="" type="checkbox"/>
- Toilet	<input checked="" type="checkbox"/>	<input type="checkbox"/>	<input type="checkbox"/>	<input type="checkbox"/>
- Toilethouder	<input checked="" type="checkbox"/>	<input type="checkbox"/>	<input type="checkbox"/>	<input type="checkbox"/>
- Toiletborstel(houder)	<input type="checkbox"/>	<input type="checkbox"/>	<input type="checkbox"/>	<input checked="" type="checkbox"/>
-	<input type="checkbox"/>	<input type="checkbox"/>	<input type="checkbox"/>	<input checked="" type="checkbox"/>
-	<input type="checkbox"/>	<input type="checkbox"/>	<input type="checkbox"/>	<input checked="" type="checkbox"/>
Sauna met toebehoren	<input type="checkbox"/>	<input type="checkbox"/>	<input type="checkbox"/>	<input checked="" type="checkbox"/>
	<input type="checkbox"/>	<input type="checkbox"/>	<input type="checkbox"/>	<input checked="" type="checkbox"/>
Exterieur/Installaties/Veiligheid/Energiebesparing				
Schotel/antenne	<input type="checkbox"/>	<input type="checkbox"/>	<input type="checkbox"/>	<input checked="" type="checkbox"/>
Brievenbus	<input type="checkbox"/>	<input type="checkbox"/>	<input type="checkbox"/>	<input checked="" type="checkbox"/>
Kluis	<input type="checkbox"/>	<input type="checkbox"/>	<input type="checkbox"/>	<input checked="" type="checkbox"/>
(Voordeur)bel	<input checked="" type="checkbox"/>	<input type="checkbox"/>	<input type="checkbox"/>	<input type="checkbox"/>
Alarminstallatie	<input type="checkbox"/>	<input type="checkbox"/>	<input type="checkbox"/>	<input checked="" type="checkbox"/>
(Veiligheids)sloten en overige inbraakpreventie	<input checked="" type="checkbox"/>	<input type="checkbox"/>	<input type="checkbox"/>	<input type="checkbox"/>
Rookmelders	<input type="checkbox"/>	<input type="checkbox"/>	<input type="checkbox"/>	<input checked="" type="checkbox"/>
(Klok)thermostaat	<input type="checkbox"/>	<input type="checkbox"/>	<input type="checkbox"/>	<input checked="" type="checkbox"/>
Airconditioning	<input type="checkbox"/>	<input type="checkbox"/>	<input type="checkbox"/>	<input checked="" type="checkbox"/>
Warmwatervoorziening, te weten:				
- CV-installatie	<input checked="" type="checkbox"/>	<input type="checkbox"/>	<input type="checkbox"/>	<input type="checkbox"/>
- Boiler	<input type="checkbox"/>	<input type="checkbox"/>	<input type="checkbox"/>	<input checked="" type="checkbox"/>
- Geiser	<input type="checkbox"/>	<input type="checkbox"/>	<input type="checkbox"/>	<input checked="" type="checkbox"/>
-	<input type="checkbox"/>	<input type="checkbox"/>	<input type="checkbox"/>	<input checked="" type="checkbox"/>
-	<input type="checkbox"/>	<input type="checkbox"/>	<input type="checkbox"/>	<input checked="" type="checkbox"/>
-	<input type="checkbox"/>	<input type="checkbox"/>	<input type="checkbox"/>	<input checked="" type="checkbox"/>
Screens	<input type="checkbox"/>	<input type="checkbox"/>	<input type="checkbox"/>	<input checked="" type="checkbox"/>
Rolluiken	<input type="checkbox"/>	<input type="checkbox"/>	<input type="checkbox"/>	<input checked="" type="checkbox"/>
Zonwering buiten	<input type="checkbox"/>	<input type="checkbox"/>	<input type="checkbox"/>	<input checked="" type="checkbox"/>
-	<input type="checkbox"/>	<input type="checkbox"/>	<input type="checkbox"/>	<input checked="" type="checkbox"/>
-	<input type="checkbox"/>	<input type="checkbox"/>	<input type="checkbox"/>	<input checked="" type="checkbox"/>
-	<input type="checkbox"/>	<input type="checkbox"/>	<input type="checkbox"/>	<input checked="" type="checkbox"/>
Isolatievoorzieningen (voorzetramen/radiatorfolie etc.), te weten:				
-	<input type="checkbox"/>	<input type="checkbox"/>	<input type="checkbox"/>	<input checked="" type="checkbox"/>
-	<input type="checkbox"/>	<input type="checkbox"/>	<input type="checkbox"/>	<input checked="" type="checkbox"/>
Telefoonaansluiting/internetaansluiting	<input checked="" type="checkbox"/>	<input type="checkbox"/>	<input type="checkbox"/>	<input type="checkbox"/>
Veiligheidsschakelaar wasautomaat	<input type="checkbox"/>	<input type="checkbox"/>	<input type="checkbox"/>	<input checked="" type="checkbox"/>
Waterslot wasautomaat	<input type="checkbox"/>	<input type="checkbox"/>	<input type="checkbox"/>	<input checked="" type="checkbox"/>
Zonnepanelen	<input type="checkbox"/>	<input type="checkbox"/>	<input type="checkbox"/>	<input checked="" type="checkbox"/>
Oplaadpunt elektrische auto	<input type="checkbox"/>	<input type="checkbox"/>	<input type="checkbox"/>	<input checked="" type="checkbox"/>
	<input type="checkbox"/>	<input type="checkbox"/>	<input type="checkbox"/>	<input checked="" type="checkbox"/>
	<input type="checkbox"/>	<input type="checkbox"/>	<input type="checkbox"/>	<input checked="" type="checkbox"/>
Tuin				
Inrichting				
Tuinaanleg/bestrating	<input checked="" type="checkbox"/>	<input type="checkbox"/>	<input type="checkbox"/>	<input type="checkbox"/>

Lijst van zaken



	Blijft achter	Gaat mee	Kan worden overgenomen	N.v.t.
Bepanting	<input type="checkbox"/>	<input checked="" type="checkbox"/>	<input type="checkbox"/>	<input type="checkbox"/>
gedeelte mee	<input type="checkbox"/>	<input type="checkbox"/>	<input type="checkbox"/>	<input checked="" type="checkbox"/>
<i>Verlichting/installaties</i>				
Buitenverlichting	<input checked="" type="checkbox"/>	<input type="checkbox"/>	<input type="checkbox"/>	<input type="checkbox"/>
Tijd- of schemerschakelaar/bewegingsmelder	<input checked="" type="checkbox"/>	<input type="checkbox"/>	<input type="checkbox"/>	<input type="checkbox"/>
	<input type="checkbox"/>	<input type="checkbox"/>	<input type="checkbox"/>	<input checked="" type="checkbox"/>
<i>Bebouwing</i>				
Tuinhuus/buitenberging	<input type="checkbox"/>	<input type="checkbox"/>	<input type="checkbox"/>	<input checked="" type="checkbox"/>
Kasten/werkbank in tuinhuis/berging	<input type="checkbox"/>	<input type="checkbox"/>	<input type="checkbox"/>	<input checked="" type="checkbox"/>
(Broei)kas	<input type="checkbox"/>	<input type="checkbox"/>	<input type="checkbox"/>	<input checked="" type="checkbox"/>
	<input type="checkbox"/>	<input type="checkbox"/>	<input type="checkbox"/>	<input checked="" type="checkbox"/>
	<input type="checkbox"/>	<input type="checkbox"/>	<input type="checkbox"/>	<input checked="" type="checkbox"/>
<i>Overig</i>				
Overige tuin, te weten:				
- (Sier)hek	<input type="checkbox"/>	<input type="checkbox"/>	<input type="checkbox"/>	<input checked="" type="checkbox"/>
- Vlaggenmast(houder)	<input type="checkbox"/>	<input type="checkbox"/>	<input type="checkbox"/>	<input checked="" type="checkbox"/>
-	<input type="checkbox"/>	<input type="checkbox"/>	<input type="checkbox"/>	<input checked="" type="checkbox"/>
-	<input type="checkbox"/>	<input type="checkbox"/>	<input type="checkbox"/>	<input checked="" type="checkbox"/>

Lijst van zaken



Overig

Zijn er zaken die geen eigendom zijn van verkoper omdat er sprake is van een leasecontract of huurcontract. Zo ja, neemt verkoper de zaak mee of wordt het betreffende contract overgenomen?

Ja Nee Gaat mee Moet worden overgenomen

CV	<input type="checkbox"/>	<input checked="" type="checkbox"/>	<input type="checkbox"/>	<input type="checkbox"/>
Boiler	<input type="checkbox"/>	<input checked="" type="checkbox"/>	<input type="checkbox"/>	<input type="checkbox"/>
Zonnepanelen	<input type="checkbox"/>	<input checked="" type="checkbox"/>	<input type="checkbox"/>	<input type="checkbox"/>
-	<input type="checkbox"/>	<input checked="" type="checkbox"/>	<input type="checkbox"/>	<input type="checkbox"/>
-	<input type="checkbox"/>	<input checked="" type="checkbox"/>	<input type="checkbox"/>	<input type="checkbox"/>
-	<input type="checkbox"/>	<input checked="" type="checkbox"/>	<input type="checkbox"/>	<input type="checkbox"/>
-	<input type="checkbox"/>	<input checked="" type="checkbox"/>	<input type="checkbox"/>	<input type="checkbox"/>
Bijlage(n) over te nemen contracten:				
-				
-				

Voor akkoord,

De opdrachtgever/verkoper,
(en echtgeno(o)t(e)/partner)

plaats en datum:

Koper,
(en echtgeno(o)t(e)/partner)

plaats en datum:

Vragenlijst voor de verkoop van een woning

Indien u dat nodig vindt, kunt u nadere informatie geven aan het einde van deze vragenlijst of bij de tekst. Als u twijfelt over de juiste beantwoording, of als u een vraag niet begrijpt, zet dan een vraagteken voor de vraag. Neem vervolgens zo snel mogelijk contact op met uw NVM-makelaar. Indien de vraag niet van toepassing is laat u de vraag op 'Niet beantwoord' staan. Een kopie van de vragenlijst over de woning wordt verstrekt aan de koper. Tevens wordt doorgaans een kopie van de vragenlijst als bijlage aan de koopakte gehecht.

Gegevens over de woning:

Adres te verkopen woning: Reigerskamp 87, 3607 HD Maarssen

1. Bijzonderheden

- a Zijn er nadat u het perceel in eigendom hebt gekregen nog andere, eventuele aanvullende notariële of onderhandse akten opgesteld met betrekking tot het perceel? ja nee

Zo ja, welke? :

- b Zijn er mondelinge of schriftelijke afspraken gemaakt over aangrenzende percelen? niet bekend ja nee
(Denk hierbij aan regelingen voor het gebruik van een poort, schuur, garage, tuin, overeenkomsten met meerdere burens, toezeggingen, erfafscheidingen.)

Zo ja, welke zijn dat? :

- c Wijken de huidige terreinafscheidingen af van de kadastrale eigendomsgrenzen? niet bekend ja nee
(Denk hierbij ook aan strookjes grond van de gemeente die u in gebruik heeft, of grond van u die gebruikt wordt door de burens.)

Zo ja, waaruit bestaat die afwijking? :

- d Is een gedeelte van uw pand, schuur, garage of schutting gebouwd op grond van de burens of andersom? niet bekend ja nee

Zo ja, graag nader toelichten: :

- e Heeft u grond van derden in gebruik? niet bekend ja nee

Zo ja, welke grond? :

- f Rusten er 'bijzondere lasten en beperkingen' op de woning en/of het perceel? ja nee
(Bijzondere lasten en beperkingen kunnen privaatrechtelijke beperkingen zijn zoals (lijdende) erfdienstbaarheden (bijvoorbeeld een recht van overpad), kwalitatieve verplichtingen, kettingbedingen, vruchtgebruik, voorkeursrecht (bijvoorbeeld een eerste recht van koop), opstalrecht, erfpacht, huurkoop. Het kan ook gaan om publiekrechtelijke beperkingen zoals een aanschrijving van de gemeente in het kader van een illegale verbouwing)

Zo ja, welke? :

- g Is de Wet voorkeursrecht gemeenten van toepassing? ja nee

- h Is er een anti-speculatiebeding van toepassing op de woning? ja nee

Vragenlijst over de woning

- Zo ja, hoe lang nog? :
- i Is er sprake van een beschermd stads- of dorpsgezicht of loopt er een procedure tot aanwijzing daartoe? ja nee
- Is er sprake van een gemeentelijk-, provinciaal-of rijksmonument of loopt er een procedure tot aanwijzing daartoe? ja nee
- Is er volgens het bestemmingsplan sprake van een beeldbepalend of karakteristiek object? ja nee
- j Is er sprake (geweest) van ruilverkaveling? ja nee
- Zo ja, moet u hiervoor ruilverkavelingsrente betalen? ja nee
- Zo ja, hoeveel en voor hoe lang? Bedrag: €.....
- Duur: :
- k Is er sprake van onteigening? ja nee
- l Is de woning of de grond geheel of gedeeltelijk verhuurd of bij anderen in gebruik? n.v.t ja nee
- Zo ja: Is er een huurcontract? ja nee
- Welk gedeelte is verhuurd? :
- Welke delen vallen onder gezamenlijk gebruik? :
- Welke zaken zijn van de huurder en mag hij verwijderen bij ontruiming?
(Bijvoorbeeld geiser, keuken, lampen.) :
- Heeft de huurder een waarborgsom gestort? ja nee
- Zo ja, hoeveel? €.....
- Heeft u nog andere afspraken met de huurders gemaakt? ja nee
- Zo ja, welke? :
- m Is er over het pand een geschil/procedures gaande, al dan niet bij de rechter, huurcommissie of een andere instantie?
(bijvoorbeeld onteigening/kwesties met burens, zoals erfdienstbaarheden, recht van overpad, erfafscheidingen e.d.) ja nee
- Zo ja, welke is/zijn dat? :
- n Is er bezwaar gemaakt tegen de waardebeschikking WOZ? ja nee
- Zo ja, toelichting: :
- o Zijn er door de overheid of nutsbedrijven verbeteringen of herstellingen voorgeschreven of aangekondigd die nog niet naar behoren zijn uitgevoerd? ja nee
- Zo ja, welke? :
- p Zijn er in het verleden subsidies of premies verstrekt die bij verkoop van de woning voor een deel kunnen worden teruggevorderd? ja nee

Vragenlijst over de woning

- Zo ja, welke? :
- q Is het pand onbewoonbaar verklaard of in het verleden ooit onbewoonbaar verklaard geweest? ja nee
- Zo ja, waarom? :
- r Is er bij verkoop sprake van een omzetbelastingheffing? ja nee
(Bijvoorbeeld omdat het een voormalig bedrijfsonroerendgoed is, of een woning met praktijkgedeelte, of omdat u pas ingrijpend verbouwd hebt.)
- Zo ja, waarom? :
- s Hoe gebruikt u de woning nu? : woning
(Bijvoorbeeld woning, praktijk, winkel, opslag)
- Is dat gebruik volgens de gemeente toegestaan? ja nee
- Zo nee, heeft de gemeente dit strijdige gebruik wel eens bij u aangekaart? n.v.t ja nee
- Hoe heeft de gemeente dit strijdige gebruik bij u aangekaart? :

2. Gevels

- a Is er sprake (geweest) van vochtdoorslag of aanhoudend vochtige plekken op de gevels? ja nee
- Zo ja, waar? :
- b Zijn er (gerepareerde) scheuren/beschadigingen in/aan de gevels aanwezig? ja nee
- Zo ja, waar? :
- c Zijn de gevels tijdens de bouw geïsoleerd? niet bekend ja nee
- Zo nee, zijn de gevels daarna geïsoleerd? niet bekend ja nee
- Is er sprake van volledige isolatie? niet bekend ja nee
- Zo nee, welke delen zijn er niet geïsoleerd? :
- d Zijn de gevels ooit gereinigd? ja nee
- Zo ja, volgens welke methode en wanneer? :

3. Dak(en)

- a Hoe oud zijn de daken? Platte daken: :
- Overige daken: : vanaf bouwjaar 1983
- b Heeft u last van daklekkages (gehad)? ja nee
- Zo ja, waar? :
- c Zijn er in het verleden gebreken geconstateerd aan de dakconstructie zoals scheve, doorbuigende, krakende, beschadigde en/of aangetaste dakdelen? ja nee
- Zo ja, waar? :

Vragenlijst over de woning

- d Heeft u het dak al eens (gedeeltelijk) laten vernieuwen c.q. laten repareren? ja nee
Zo ja, welk (gedeelte van het) dak en waarom? :
- e Is het dak tijdens de bouw geïsoleerd? niet bekend ja nee
Zo nee, is het dak daarna geïsoleerd? niet bekend ja nee
Is er sprake van volledige isolatie? niet bekend ja nee
Zo nee, welke delen zijn er niet geïsoleerd? :
- f Zijn de regenwaterafvoeren lek of verstopt? ja nee
Zo ja, toelichting: :
- g Zijn de dakgoten lek of verstopt? ja nee
Zo ja, toelichting: :

4. Kozijnen, ramen en deuren

- a Wanneer zijn de kozijnen, ramen en deuren voor het : onbekend
laatst geschilderd?
Is dit gebeurd door een erkend schildersbedrijf? ja nee
Zo ja, door wie? :
- b Functioneren alle scharnieren en sloten? ja nee
Zo nee, toelichting: :
- c Zijn voor alle afsluitbare deuren, ramen etc. sleutels aanwezig? ja nee
Zo nee, voor welke deuren, ramen etc. niet? : achtertuindeur wel sleutels en slot verder defect
afsluitbaar met dubbele knip
- d Is er sprake van isolerende beglazing? ja nee
Is er sprake van volledige isolatie? ja nee
Zo nee, welke delen zijn er niet geïsoleerd? : 1e en 2e verdieping
- e Is er bij de isolerende beglazing sprake van condensvorming tussen het glas?
(Denk aan lekkende ruiten.) ja nee
Zo ja, waar? :

5. Vloeren, plafonds en wanden

- a Is er sprake (geweest) van vochtdoorslag of optrekkend vocht op vloeren, plafonds en/of
wanden? ja nee
Zo ja, waar? :
- b Is er sprake (geweest) van schimmelvorming op de vloeren, plafonds en/of wanden? ja nee
Zo ja, waar? :

Vragenlijst over de woning

c Zijn er (gerepareerde) of (verborgen) scheuren en/of beschadigingen in/aan vloeren, plafonds en/of wanden aanwezig? ja nee

Zo ja, waar? :

d Hebben zich in het verleden problemen voorgedaan met de afwerkingen? ja nee
(Bijvoorbeeld loszittend tegelwerk, loslatend behang of spuitwerk, holklinkend of loszittend stucwerk, etc.)

Zo ja, waar? :

e Is er sprake (geweest) van gebreken aan de vloerconstructie, zoals scheve, doorbuigende, krakende, beschadigde en/of aangetaste vloerdelen? ja nee

Zo ja, waar? :

f Is er sprake van vloerisolatie? niet bekend ja nee

Is er sprake van volledige isolatie? niet bekend ja nee

Zo nee, welke delen zijn er niet geïsoleerd? : het is een piepschuim broodjes vloer met kruipruimte

6. Kelder, kruipruimte en fundering

a Is er sprake (geweest) van gebreken aan de fundering? niet bekend ja nee

Zo ja, waar? :

b Is de kruipruimte toegankelijk? ja nee

Is de kruipruimte droog? meestal ja nee

Zo nee of meestal, toelichting: :

c Is er sprake van vochtdoorslag door de kelderwand? soms ja nee

Zo ja of soms, toelichting: :

d Is de grondwaterstand in de afgelopen jaren waarneembaar gewijzigd of is er sprake van wateroverlast geweest? ja nee

Zo ja, heeft dit tot problemen geleid in de vorm van water in de kruipruimte c.q. kelder? n.v.t ja nee

Zo nee, tot wat voor andere problemen heeft dit geleid? : geen

7. Installaties

a Wat voor warmte-installatie is er aanwezig? : cv installatie, houtkachel
(Bijvoorbeeld cv-installatie, WTW-systeem, WKO-systeem.)

Wat is het merk van de installatie en hoe oud is deze? Merk: : valliant eco tec plus 2012

Leeftijd: : 11 jaar

Vragenlijst over de woning

- Wanneer is deze voor het laatst onderhouden? : onbekend
- Is het onderhoud uitgevoerd door een erkend bedrijf? ja nee
- Zo ja, door wie? :
- b Zijn er de afgelopen tijd zaken opgevallen ten aanzien van de installatie?
(bijvoorbeeld de cv-installatie moet meer dan 1 keer per jaar bijgevuld worden) ja nee
- Zo ja, wat is u opgevallen? :
- c Zijn er radiatoren die niet warm worden? ja nee
- Zo ja, welke? :
- d Zijn er radiatoren of (water)leidingen die lekken? ja nee
- Zo ja, waar en welke? :
- e Zijn er radiatoren of (water)leidingen die ooit zijn bevroren? ja nee
- Zo ja, waar? :
- f Heeft u vloerverwarming in de woning? ja nee
- Zo ja, waar? : enkel elektrisch in de badkamer
- g Zijn er vertrekken die niet (goed) warm worden? ja nee
- Zo ja, welke? :
- h Heeft de woning zonnepanelen die uw eigendom zijn? ja nee
- Zo ja, blijven de zonnepanelen achter? : nader overeen te komen ja nee
- Heeft de woning zonnepanelen die worden gehuurd? ja nee
- Kan het huurcontract worden overgenomen door koper? ja nee
- In welk jaar zijn de zonnepanelen geplaatst en door wie? Jaar: :
- Installateur: :
- Is de btw over het aankoopbedrag teruggevraagd van de belastingdienst? ja nee
- Hoeveel stroom heeft u het afgelopen jaar opgewekt?:
Jaar: :
- Aantal kWh: :
- Hoe lang zit er nog fabrieksgarantie op de zonnepanelen? :
- Zijn de zonnepanelen aangeschaft met subsidie? ja nee
- Zo ja, moet de subsidie worden terugbetaald? n.v.t. ja nee

Vragenlijst over de woning

- Zo ja, welk bedrag moet worden terugbetaald? €.....
- i In welk jaar zijn voor het laatst de aanwezige schoorsteenkanalen/rookgasafvoeren geveegd/gereinigd? : 2023
- j Wanneer heeft u de aanwezige schoorsteenkanalen voor het laatst gebruikt? : 2023
- Is de trek van aanwezige schoorsteenkanalen goed? niet bekend ja nee
- k Is de elektrische installatie vernieuwd? ja nee
- Zo ja, wanneer? : de groepenkast, uitbreiding van de keuken, groepen naar zolder extra kabels voor eventueel zonnepanelen en netwerk kabels 2017
- Zo ja, welke onderdelen? :
- l Zijn er gebreken aan de (technische) installaties? niet bekend ja nee
- Zo ja, welke? :

8. Sanitair en riolering

- a Zijn er beschadigingen aan wastafels, douche, bad, toiletten, gootstenen en kranen? ja nee
- Zo ja, welke? : tegels vloer badkamer
- b Lopen de afvoeren van wastafels, douche, bad, toiletten, gootstenen en kranen goed door? ja nee
- Zo nee, welke niet? :
- c Is de woning aangesloten op het gemeentelijke riool? ja nee
- d Zijn er gebreken (geweest) aan de riolering, zoals breuken, stankoverlast, lekkages, etc.? ja nee
- Zo ja, welke? :
- e Is er een andere voorziening, zoals een septictank, beerput of dergelijk aanwezig? ja nee
- Zo ja, wat is er aanwezig en hoe dient dit te worden onderhouden? :

9. Diversen

- a Wat is het bouwjaar van de woning? : 1983
- b Zijn er asbesthoudende materialen in de woning aanwezig? niet bekend ja nee
- Zo ja, welke en waar? : tussenschot slaapkamers achter buiten zou asbest houdende stopverf kunnen zijn werd verteld bij aankoop
- c Blijft er in de woning zeil achter, al dan niet vastgelijmd, dat is aangeschaft tussen 1955 en 1982? niet bekend ja nee
- d Is er sprake van loden leidingen in de woning? niet bekend ja nee
- Zo ja, waar? :

Vragenlijst over de woning

- e Is de grond verontreinigd? niet bekend ja nee
Zo ja, is er een onderzoeksrapport? n.v.t ja nee
Zo ja, heeft de gemeente/provincie een onderzoeks- of saneringsbevel opgelegd? n.v.t ja nee
- f Is er een olietank aanwezig? niet bekend ja nee
Zo ja, is deze gesaneerd/verwijderd? n.v.t ja nee
Zo ja, waar is de olietank op het perceel gesitueerd? :
Is er een Kiwa-certificaat aanwezig? n.v.t ja nee
- g Is er sprake van overlast door ongedierte in of (rond)om de woning? ja nee
(Denk aan muizen, ratten, kakkerlakken, etc.)
Zo ja, waar? :
- h Is de woning aangetast door houtworm, boktor, ander ongedierte of zwam? niet bekend ja nee
Zo ja, waar? :
Zo ja, is deze aantasting al eens behandeld? n.v.t ja nee
Zo ja, wanneer? :
Zo ja, door welk bedrijf? :
- i Is er sprake van chlorideschade (betonrot)? niet bekend ja nee
(Betonrot komt vooral voor in kruipruimtes van woningen gebouwd tussen 1965 en 1981 die voorzien zijn van betonnen vloerelementen van het merk Kwaaitaal of Manta. Ook andere beton- elementen - bijvoorbeeld balkons - kunnen aangetast zijn)
Zo ja, waar? :
- j Hebben er verbouwingen en/of bijbouwingen plaatsgevonden in en/of om de woning? ja nee
Zo ja, welke ver-/bijbouwingen? :
Zo ja, in welk jaartal? :
Zo ja, door welk bedrijf zijn deze uitgevoerd? :
- k Zijn er verbouwingen of uitbreidingen uitgevoerd zonder omgevingsvergunning (voorheen bouwvergunning)? niet bekend ja nee
Zo ja, welke? :
- l Bent u in het bezit van een energieprestatiecertificaat/energielabel? ja nee
Zo ja, welke label? :

10. Vaste lasten

- a Hoeveel betaalde u voor de laatste aanslag onroerendezaakbelasting? €.....

Vragenlijst over de woning

- Belastingjaar? :
- b Wat is de WOZ-waarde? €.....
- Peiljaar? :
- c Hoeveel betaalde u voor de laatste aanslag waterschapslasten? €.....
- Belastingjaar? :
- d Hoeveel betaalde u voor de laatste aanslag rioolrecht? €.....
- Belastingjaar? :
- e Welke voorschotbedragen betaalt u maandelijks aan de nutsbedrijven? Gas: € 290,-
- Elektra: €.....
- Blokverwarming: €.....
- Anders: :
- Te weten: €.....
- f Zijn er lease- en/of huurkoopcontracten? ja nee
(Bijvoorbeeld keuken, kozijnen, cv-ketel, etc.)
- Zo ja, welke? :
- Zijn deze contracten overdraagbaar op de koper? ja nee
Let op! Veel lease- en huurkoopcontracten zijn niet langer overdraagbaar op een koper. Neem hiervoor contact op met de betreffende leverancier.
- Hoe lang lopen de contracten nog en wat is de eventuele afkoopsom? Afkoopsom: €.....
- Duur: :
- g Als er sprake is van erfpacht of opstalrecht hoe hoog is dan de canon per jaar? €.....
- Heeft u alle canons betaald? n.v.t ja nee
- Is de canon afgekocht? n.v.t ja nee
- Zo ja, tot wanneer? :
- h Heeft u alle gemeentelijke belastingen die u verschuldigd bent al betaald? ja nee
- Zijn er variabele bedragen voor gemeenschappelijke poorten, inritten of terreinen? ja nee
- Zo ja, hoe hoog en waarvoor? :
- i Heeft u, om in de straat te parkeren, een parkeervergunning nodig? ja nee
- Hoeveel parkeervergunningen kunnen er maximaal :
worden aangevraagd?
- Wat zijn de kosten voor deze parkeervergunning(en) per jaar? €.....

Vragenlijst over de woning

11. Garanties

a Zijn er lopende onderhoudscontracten en/of garantieregelingen overdraagbaar aan de koper?
(Zoals dakbedekking, cv-installatie, dubbele beglazing, etc.)

ja nee

Zo ja, welke?

:

12. Nadere informatie

a Overige zaken
(Overige zaken die de koper naar uw mening moet weten)

:

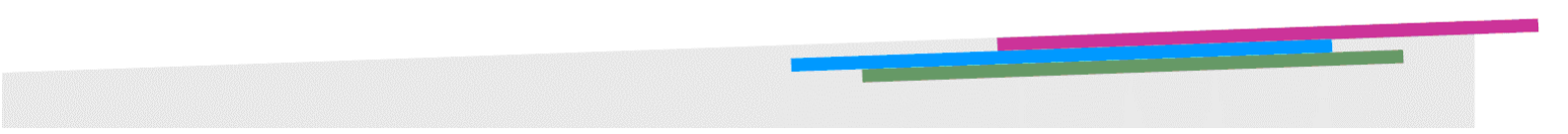

Vragenlijst over de woning

INFORMATIEF KARAKTER VRAGENLIJST

De vragenlijst geeft vorm, inhoud en structuur aan de mededelingsplicht van verkoper. De mededelingsplicht strekt niet verder dan dat verkoper ten tijde van het sluiten van de overeenkomst aan de koper meedeelt wat hem bekend is omtrent de woning. De vragenlijst beoogt geen garanties te geven, maar heeft een informatief karakter.

ONDERTEKENING

Verkoper(s) verklaart/verklaren alle hem/haar bekende feiten te hebben vermeld in dit formulier. Verkoper is zich ervan bewust dat hij/zij bij een niet juiste en/of volledige vermelding van feiten het risico loopt om aansprakelijk gesteld te worden door de koper. Verkoper verklaart de woning tot de eigendomsoverdracht op een manier te zullen bewonen en onderhouden welke in het maatschappelijk verkeer als gebruikelijk wordt beschouwd.

Ondergetekende(n) verkla(a)r(t)(en) voorgaande vragen volledig en naar waarheid te hebben ingevuld:

Naam:
Plaats:
Datum:

Naam:
Plaats:
Datum:

Handtekening:

Handtekening:

Gegevens NVM-makelaar

Kantoor naam: Beumer Maarssen
Adresgegevens: Reigerskamp 470, 3607 JB Maarssen
Telefoonnummer: 0346-564293
E-mailadres: maarssen@beumer.nl